

modulyss®

**POSE DES
DALLES DE
MOQUETTE**

POSE

TABLE DES MATIÈRES

01 AVANT DE COMMENCER	4
02 PRÉPARATION DU SUPPORT	6
03 TECHNIQUES DE POSE	10
04 POSE AVEC RÉSINE TACKIFIANTE	11
05 POSE AVEC FLEX FITTERS	14
06 BON À SAVOIR	18

01 AVANT DE COMMENCER

Les dalles de moquette modulyss sont disponibles en différents coloris, structures et motifs pour des possibilités créatives infinies. Veuillez suivre méticuleusement nos instructions pour une pose correcte et un résultat optimal.

ENTREPOSAGE DES DALLES

Si vous ne posez pas les dalles immédiatement, entreposez-les dans une pièce fermée, à une température comprise entre 18 °C et 28 °C.

Une palette comprend environ 20 boîtes. N'empilez pas plus de 2 palettes ou 10 boîtes avec une entretoise pour éviter d'écraser les poils de la moquette. Les boîtes doivent toujours être disposées soigneusement.

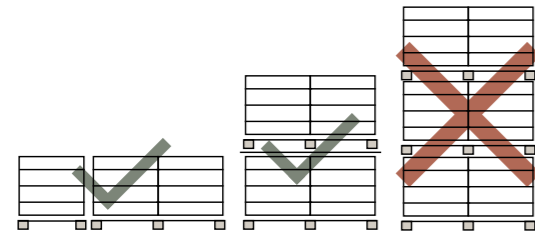

ACCLIMATATION ET CONDITIONS DU SITE

Avant de poser les dalles, les boîtes doivent être entreposées sur une surface plane dans la pièce où l'installation aura lieu. Déballez vos dalles de moquette et laissez-les s'acclimater au moins **24 heures**.

La température ambiante doit être comprise entre **18 °C et 28 °C**.

L'humidité relative doit être comprise entre **30 % et 65 %**.

CHAUFFAGE PAR LE SOL

Dans les pièces qui en sont équipées, le système de chauffage par le sol doit être éteint au moins 24 heures avant la pose des dalles. Mais il doit avoir fonctionné au moins 10 jours avant les travaux pour garantir l'évaporation de toute humidité résiduelle.

48 heures après la pose des dalles, le chauffage peut être rallumé et augmenté de 5 °C par jour jusqu'à atteindre une température ambiante standard, sans toutefois dépasser 27 °C au dos des dalles de moquette. Vérifiez que le circuit de chauffage est parfaitement étanche.

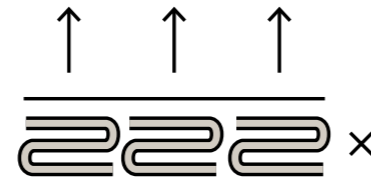

INSPECTION

Afin de garantir un résultat uniforme, il est essentiel que les dalles destinées à une pièce aient toutes le même lot de teinture. Par conséquent, vérifiez toujours les matériaux livrés avant de commencer la pose.

Le nom du produit, le numéro du coloris et le numéro de lot de teinture sont mentionnés sur chaque boîte.



1. Collection
2. Code de qualité
3. Numéro du coloris
4. Numéro d'article
5. Lot de teinture

Ces informations, ainsi que la flèche précisant le sens des poils, se trouvent également au dos de chaque dalle de moquette.

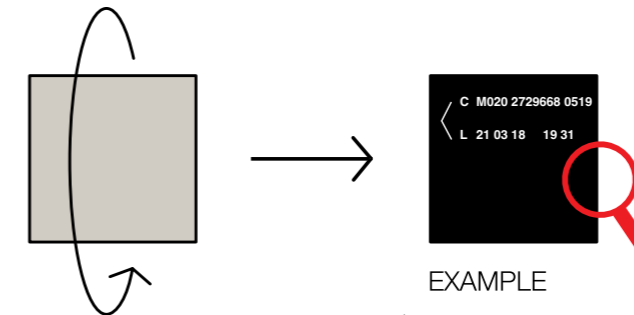

EXAMPLE

- < Installation direction
- C Tile C (can also be A,B or D)
- M020 Quality code
- 2729668 Dye lot
- 0519 Roll number
- L Left roll (or R, Right roll)
- 21 03 18 Production date
- 19 31 Production time



OUTIL DE MESURE



CRAIE



CUTTER ET LAMES



RÈGLE EN ALUMINIUM

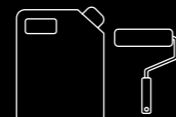

COLLE ET ROULEAU

OU

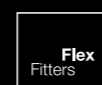

ADHÉSIFS COMME LES FLEX FITTERS MODULYSS

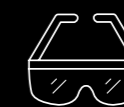
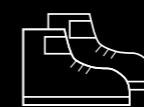

ÉQUIPEMENTS DE PROTECTION INDIVIDUELLE

TOOLS

02 PRÉPARATION DU SUPPORT

ÉTAPE 1 IDENTIFICATION DU TYPE DE SUPPORT

Les dalles de moquette modulyss peuvent être posées sur tout support :

- ✓ sec
- ✓ propre
- ✓ dégraissé
- ✓ ferme
- ✓ stable
- ✓ plane

Les traces laissées par d'anciens revêtements de sol ou les résidus de colle doivent être éliminés. Ces conditions générales doivent être respectées pour tous les types de support.



Le respect de chacune des exigences décrites dans ce chapitre garantit une pose aisée et correcte. Tout écart des instructions pourrait donner un résultat inapproprié et annuler la garantie. Nous recommandons chaudement de ne procéder à la pose des dalles qu'après avoir terminé tous les autres travaux dans la pièce. Cette précaution évitera les dommages et les salissures.

La stabilité dimensionnelle des dalles de moquette (selon la norme EN1307) nécessite un support suffisamment stable dont le coefficient de dilatation linéaire ne dépasse pas 0,05 mm/m/°C. Les réglementations de construction en matière d'utilisation de joints de dilatation doivent être observées à la lettre.

TYPES DE SUPPORT

SUPPORT LIÉ AU CIMENT

Un support en béton doit être nivelé, propre et sec.

Un enduit d'apprêt sera appliqué si la surface est granuleuse ou poreuse. Celui-ci sera compatible avec la colle choisie. Veuillez suivre les instructions du fabricant de la colle.

BOIS

Les dalles de moquette peuvent être posées sur un support en bois tel que le contreplaqué, l'aggloméré, le MDF ou les panneaux durs. Il faut toutefois rester attentif au climat intérieur en raison du risque de déformation dû à l'humidité ou à la surcharge. Une charge de 75 kg répartie sur 20 cm ne devrait pas déformer la surface du sol.

Les planchers irréguliers doivent être poncés et mis à niveau pour éviter tout risque de marque visible à travers les dalles de moquette. Les sols en pavés en bois doivent être lisses, solides et correctement collés. Si le support en bois est en mauvais état et très irrégulier, nous recommandons de le remplacer.

Pour les types de support non répertoriés ici ou en cas de doute, n'hésitez pas à demander conseil ou une assistance technique à modulyss.

SUPPORT ABSORBANT

Si le support est très absorbant, il faudra appliquer un enduit d'apprêt. Passer une brosse humide sur le support permet de déterminer le degré d'absorption : plus l'eau disparaît rapidement, plus le support est absorbant.

La vitesse d'absorption de l'eau permet aussi de choisir le type d'enduit indiqué. Veuillez suivre les instructions du fabricant de l'enduit.

FAUX PLANCHER

Si les dalles de moquette sont posées sur un faux plancher, le support doit être stable et régulier. La différence de hauteur entre les panneaux ne peut dépasser 1 mm. Lors de la pose, veillez à ce que les joints entre les dalles soient décalés par rapport à ceux du faux plancher.

MOQUETTE

Une moquette ne peut pas servir de support, car elle ne présente pas les propriétés requises.

ÉTAPE 2 VÉRIFICATION DES CONDITIONS

Le support doit être stable et sec, conformément aux exigences des normes et réglementations nationales en vigueur dans la construction. Les conditions suivantes doivent être réunies avant la pose : la température ambiante doit être comprise entre 18 °C et 28 °C et le support doit avoir une température minimale de 18 °C. L'humidité relative doit être comprise entre 30 % et 65 %. Ces conditions doivent être respectées 48 heures avant la pose, pendant les travaux et 72 heures après la fin des travaux.

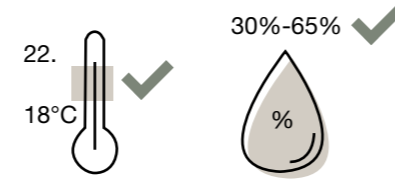

ÉTAPE 3 ÉGALISATION DU SUPPORT

Ces dalles de moquette doivent à tout prix être posées sur un support solide. Toute fissure, déchirure ou irrégularité du support doit être corrigée et nivelée. Il faut ensuite prévoir un temps de séchage pour les réparations afin que le support soit plat et lisse. Les inégalités du support ne doivent pas dépasser 3 mm sur une longueur de 2 m. Sur une longueur de 0,2 m, l'écart maximum admissible est fixé à 1 mm.

□ standard : 3 mm/minituft : 1,5 mm

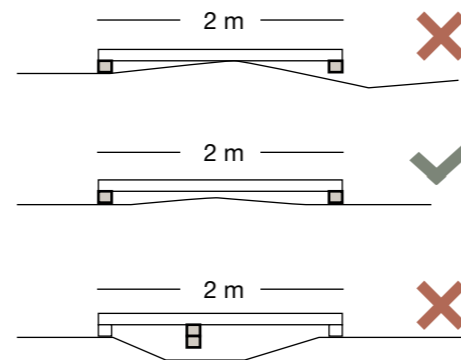

La tolérance est encore inférieure pour les dalles de moquette minituft. Grâce à leur structure à profil bas, celles-ci offrent un aspect minimaliste et épuré. Elles nécessitent toutefois une plus grande minutie durant la pose si vous souhaitez un résultat parfait. Les dalles de moquette minituft n'ayant pas de poils, chaque irrégularité est immédiatement visible une fois la pose terminée. Par conséquent, les inégalités du support destiné à accueillir les dalles minituft ne doivent pas dépasser 1,5 mm sur une longueur de 2 m. Sur une longueur de 0,2 m, l'écart maximum admissible est fixé à 0,5 mm.

ÉTAPE 4 VÉRIFICATION DU TAUX D'HUMIDITÉ

À l'heure actuelle, aucune colle n'est capable de fixer un revêtement de sol textile sur un support (constamment) humide. Le support doit être durablement sec avant de poser les dalles de moquette. L'humidité relative de l'air ambiant doit être comprise entre 30 % et 65 %. Il est généralement recommandé de limiter l'équilibre hygrométrique du bois entre 8 % et 12 %.

Pour les chapes et les sols en béton, le taux d'humidité admissible varie en fonction du type de chape. Ce tableau indique les valeurs limites du taux d'humidité admissible :

TYPE DE SUPPORT	Perméable à la vapeur d'eau	Perméable à la vapeur d'eau
TYPE DE SOL	Lié au ciment	Anhydrite
TAUX D'HUMIDITÉ ACCEPTÉ (*)	3 % CM	1 % CM
HUMIDITÉ RELATIVE (**)	75 %	75 %

* basé sur la mesure au carbure de calcium

** humidité relative de surface



ÉTAPE 5 POSE DANS UNE CONSTRUCTION NEUVE

Les nouvelles constructions ont pour particularité de continuer à « bouger » : elles se rétractent et se dilatent. Ce phénomène est surtout remarquable les 6 premiers mois. Nous recommandons d'attendre au moins 6 mois avant de poser les dalles de moquette. Si ce n'est pas possible, nous conseillons de suivre la procédure de pose suivante :

1. Placer un joint de dilatation le long des murs.



2. Reprendre les joints de dilatation du support sous-jacent.

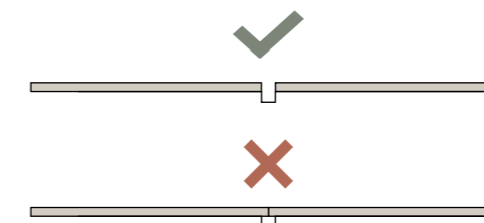

03 TECHNIQUES DE POSE

Tenez compte de la flèche imprimée au dos des dalles de moquette. Cette flèche aide à positionner le produit dans différents sens :

La fiche technique indique les méthodes de pose recommandées pour la dalle en question. Veuillez faire votre choix parmi les méthodes conseillées. Si vous souhaitez vous écarter des recommandations de pose, consultez toujours modulys au préalable.

Une méthode de pose non recommandée annulera la garantie. Les jonctions entre les dalles de moquette ne seront jamais invisibles et elles sont généralement plus marquées juste après la pose. Les démarcations s'estompent au fur et à mesure de l'aspiration de la moquette et de son utilisation.

MONOLITHIQUE/ Les dalles de moquette sont posées dans le même sens (toutes les flèches pointent dans la même direction) pour créer un revêtement de sol uniforme.

DAMIER/ La flèche au dos de la dalle de moquette est tournée de manière alternée à 90°.

COUPE DE PIERRE/ Toutes les flèches pointent dans la même direction, mais chaque dalle est décalée d'une demi-rangée horizontalement, de manière à ne jamais faire coïncider les 4 coins d'angle.

PIERRE DE TAILLE/ Toutes les flèches pointent dans la même direction, mais chaque dalle est décalée d'une demi-rangée verticalement, de manière à ne jamais faire coïncider les 4 coins d'angle.

ALÉATOIRE/ Les dalles sont placées de manière aléatoire, sans former de motifs récurrents.

CHEVRONS/ Les dalles de moquette sont posées en respectant un angle de 45 °C entre elles pour créer un motif décalé d'emboîtement. Chaque dalle forme un angle droit avec sa voisine et crée un zigzag caractéristique qui apporte un visuel dynamique au sol.

04 POSE AVEC RÉSINE TACKIFIANTE

Les dalles de moquette modulys peuvent être fixées avec une colle antidérapante ou une résine tackifiante semi-permanente. Les résines tackifiantes sont des colles qui forment un film durable non durcissant sur le support après application et séchage. Les dalles sont maintenues en place, mais peuvent facilement être retirées ou remplacées.

Appliquez une fine couche uniforme sur tout le support.

Types de colle/résine tackifiante antidérapante recommandés pour nos différents supports :

- Back2Back : Uzin 1000 ou similaire
- confortBACK : Uzin 2100 ou similaire
- ecoBACK : Uzin 2500 ou similaire
- confortBACK ECO : Uzin 2500 ou similaire
- ecoBACK PLUS : Uzin 2500 ou similaire

 **Vérifiez toujours les instructions du fabricant.**

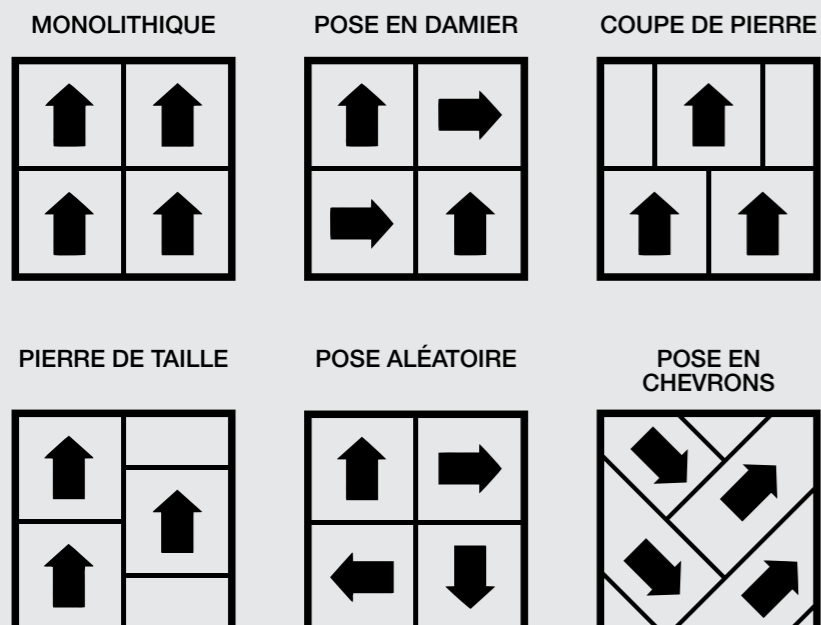



LES ÉTAPES

01 COMMENCER

Mesurez la pièce pour trouver le meilleur point de départ et utiliser des dalles aussi grandes que possible sur le pourtour. Voir illustration 1.

Une bonne planification évitera de découper les dalles du pourtour à plus de la moitié de leur largeur. N'utilisez pas de dalles complètes près des murs, car ils ne sont jamais parfaitement droits.

02 MARQUER

Dessinez au moins deux lignes perpendiculaires à la craie sur le support. Voir illustration 2A. Les lignes doivent s'étendre sur toute la longueur et la largeur.

Il est préférable de déterminer à l'avance l'intersection entre les lignes à la craie (voir illustration 2B) afin d'obtenir le résultat escompté avec le moins de chutes possible.

03 APPLIQUER LA RÉSINE TACKIFIANTE

Les résines tackifiantes ou les colles antidérapantes forment un film collant sur le support. Blanches à l'application, elles deviennent transparentes une fois sèches.

Ces produits forment une couche durable non durcissante. Les dalles peuvent être retirées, changées ou remplacées à tout moment. La couche collante proprement dite peut être éliminée à l'eau.

Utilisez un rouleau pour appliquer une fine couche uniforme sur tout le support destiné à recevoir le tapis. Vérifiez toujours les instructions du fabricant de la résine tackifiante et respectez les temps d'attente recommandés.

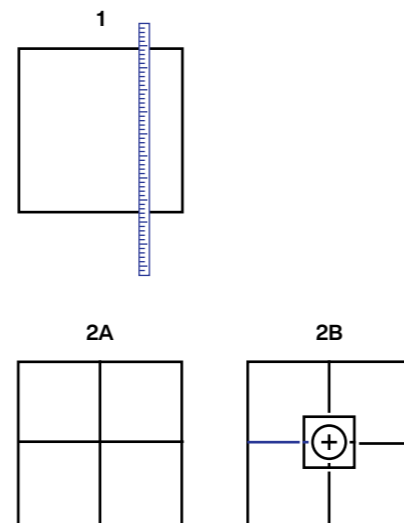

04 POSER LES DALLES

Posez vos dalles de moquette le long des lignes à la craie dans l'ordre de l'illustration 4. Les flèches au dos de la dalle de moquette indiquent le sens. Référez-vous à la fiche technique pour voir la ou les méthodes de pose possibles pour chaque produit.

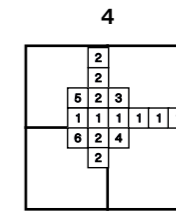

05 DÉCOUPER

Dans la plupart des cas, il faudra découper des dalles de moquette avec un couteau spécialement conçu à cet effet pour terminer la pièce. Les dalles de moquette doivent être découpées sur l'envers. **Posez toujours le côté non découpé contre la dalle adjacente.** Les chutes peuvent être réutilisées dans la même pièce.

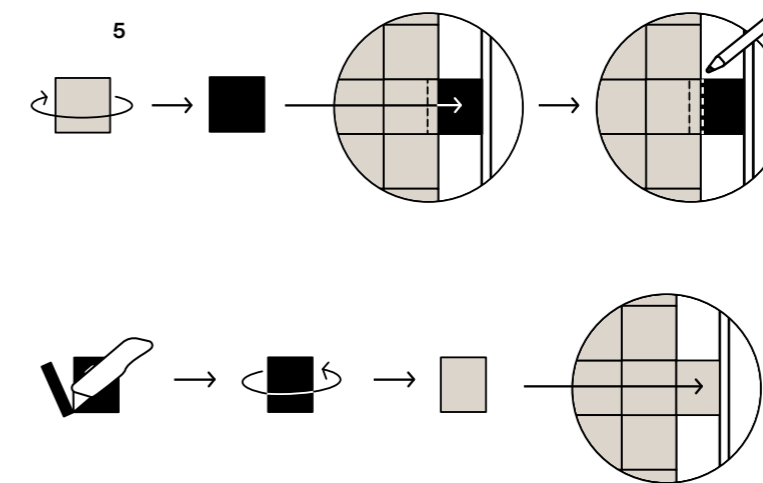

06 CONTRÔLER

Lorsque l'installation est terminée, les dalles doivent être serrées, sans être compressées. Si les dalles ne s'emboîtent pas correctement, des joints ouverts peuvent apparaître. Si elles sont trop serrées, les dalles peuvent se bomber ou s'arquer. Un contrôle intermédiaire peut être réalisé durant la pose en mesurant la longueur de 10 dalles qui ne présentent pas d'ouvertures visibles, de bosses ou de chevauchements. La mesure doit correspondre à 10 fois la taille de la dalle (+/- 0,2 %). Si c'est le cas, la pose est correcte.

05 POSE AVEC FLEX FITTERS

Les dalles de moquette modulyss équipées d'un support Back2Back peuvent être posées avec nos Flex Fitters. Ces adhésifs autocollants sont l'alternative idéale aux colles traditionnelles utilisées pour poser des dalles de moquette. N'émettant quasiment pas de composés organiques volatils (COV), cette méthode flexible constitue une solution durable.

Les Flex Fitters ne conviennent qu'aux dalles dotées d'un support Back2Back. Cependant, pour la confection d'un tapis, ils peuvent être utilisés avec tous les types de support.

 **N'utilisez jamais les Flex Fitters avec les dalles minituft.**





LES ÉTAPES

01 COMMENCER

Mesurez la pièce pour trouver le meilleur point de départ et utiliser des dalles aussi grandes que possible sur le pourtour. Voir illustration 1. Une bonne planification évitera de découper les dalles du pourtour à plus de la moitié de leur largeur. N'utilisez pas de dalles complètes près des murs, car ils ne sont jamais parfaitement droits.

02 MARQUER

Dessinez au moins deux lignes perpendiculaires à la craie sur le support. Voir illustration 2A. Les lignes doivent s'étendre sur toute la longueur et la largeur.

Il est préférable de déterminer à l'avance l'intersection entre les lignes à la craie (voir illustration 2B) afin d'obtenir le résultat escompté avec le moins de chutes possible.

03 PLACER LES ADHÉSIFS

Les Flex Fitters ou adhésifs autocollants doivent être positionnés de manière à fixer 4 dalles. Voir illustration 3A. Commencez par coller les premiers adhésifs. Et continuez au fur et à mesure de la pose des dalles.

Pour les dalles périphériques, les Flex Fitters doivent être installés entièrement sous les 2 dalles. Voir illustration 3B.

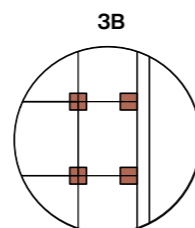
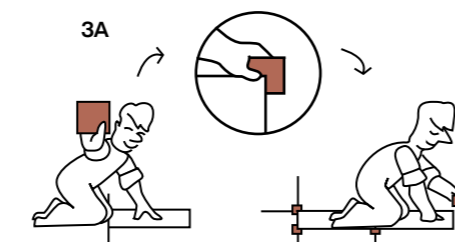
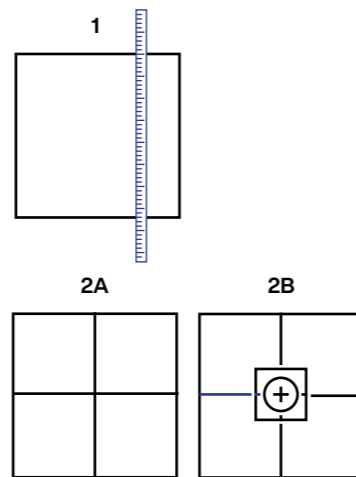

04 POSER LES DALLES

Posez vos dalles de moquette le long des lignes à la craie dans l'ordre de l'illustration 4. Les flèches au dos de la dalle de moquette indiquent le sens. Référez-vous à la fiche technique pour voir la ou les méthodes de pose possibles pour chaque produit.

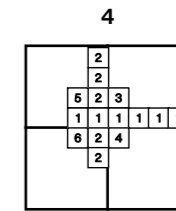

05 DÉCOUPER

Dans la plupart des cas, il faudra découper des dalles de moquette avec un couteau spécialement conçu à cet effet pour terminer la pièce. Les dalles de moquette doivent être découpées sur l'envers. **Posez toujours le côté non découpé contre la dalle adjacente.** Les chutes peuvent être réutilisées dans la même pièce.

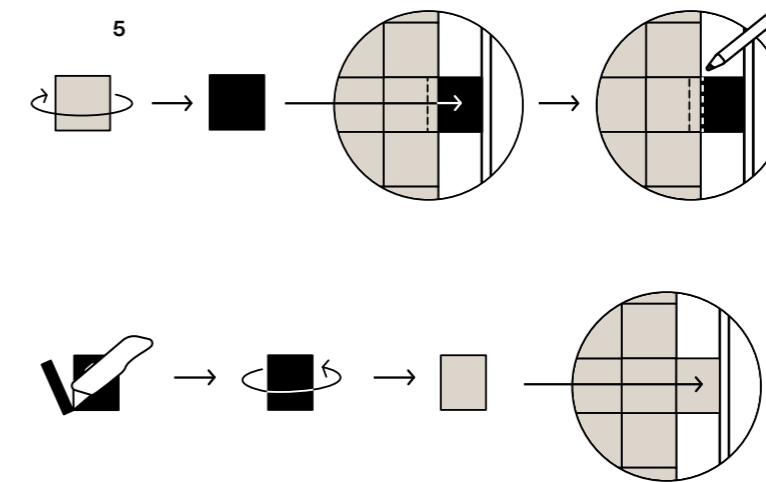

06 CONTRÔLER

Lorsque l'installation est terminée, les dalles doivent être serrées, sans être compressées. Si les dalles ne s'emboîtent pas correctement, des joints ouverts peuvent apparaître. Si elles sont trop serrées, les dalles peuvent se bomber ou s'arquer. Un contrôle intermédiaire peut être réalisé durant la pose en mesurant la longueur de 10 dalles qui ne présentent pas d'ouvertures visibles, de bosses ou de chevauchements. La mesure doit correspondre à 10 fois la taille de la dalle (+/- 0,2 %). Si c'est le cas, la pose est correcte.

06 BON À SAVOIR

POSER DES STRUCTURES, DES TRANSITIONS ET DES MOTIFS SPÉCIAUX

01 MOQUETTES À POIL COUPÉ

Comme le nom l'indique, les boucles de poils de cette moquette sont coupées. Veillez à ce que le poil ne soit pas coincé entre les joints des dalles lors de leur pose. Voir les illustrations à droite.

02 MOQUETTES EN VELOUR BOUCLÉ RASÉ

Les dalles de moquette en velours bouclé rasé sont conçues comme un poil bouclé de différentes hauteurs. Lorsque la moquette est rasée, les boucles les plus hautes sont coupées, tandis que les boucles plus basses ne le sont pas, ce qui crée un motif alternant boucle et poils coupés. Les hauteurs de poils différentes peuvent faire ressortir les joints lors de la pose. Le résultat peut être amélioré en intervertissant des dalles.

POSE DES DALLES À POIL COUPÉ

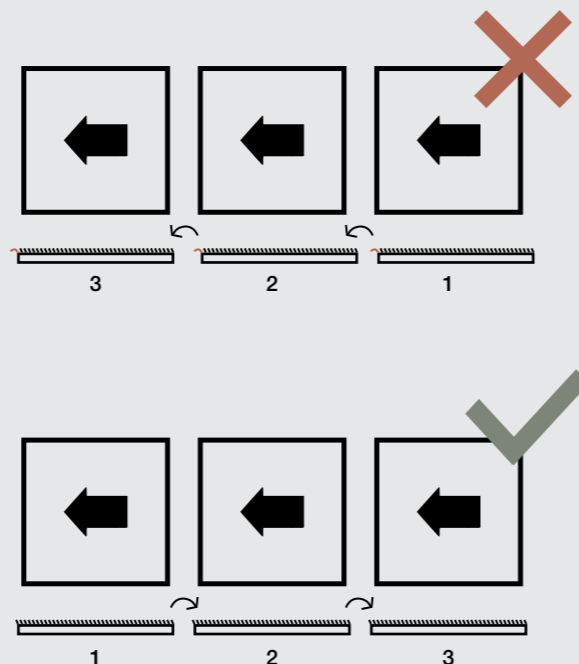

03 DALLES DE MOQUETTE MINITUFT

Les dalles de moquette minituft nécessitent une attention supplémentaire lors de la pose. La structure rase laisse apparaître immédiatement les joints.

Une pose serrée est indispensable pour minimiser cet effet.

Les jonctions doivent être contrôlées minutieusement et il peut être nécessaire de remplacer des dalles par d'autres à certains endroits.

04

RÉPÉTITION DE MOTIFS

La construction, la répétition de motifs ou la découpe de dalles peut donner un résultat visuel final non souhaité, qu'il est facile de corriger en remplaçant la dalle par une autre. Par exemple, si 2 dalles rayées sur le bord sont placées côte à côte, la rayure apparaîtra plus large. Le remplacement d'une de ces dalles permet d'éviter cet effet visuel malheureux.

05

DALLES DE TRANSITION DEMI-TOUR DES DÉGRADÉS À 180°

Si vous prévoyez des transitions au moyen de dalles de dégradés, il peut être nécessaire de faire pivoter celles-ci à 180° pour passer d'un motif à l'autre. Lorsque votre pose est terminée, il se peut que les flèches au dos des dalles de dégradés ne pointent pas toutes dans la même direction. Certaines peuvent être placées à 180°. C'est normal. Pas de problème ! Voir les illustrations à gauche.

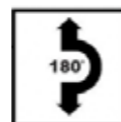

Assurez-vous que le revêtement de sol posé est suffisamment protégé si d'autres ouvriers doivent travailler à cet endroit.

Disposez les équipements lourds sur des panneaux en bois dur pour que la moquette ne soit pas endommagée.

Évitez tout pic de température durant les 7 jours suivant la pose des dalles.

Pendant toute la durée de vie des dalles de moquette, il faudra respecter les valeurs limites de température de 18 °C et 28 °C et une humidité relative comprise entre 30 % et 65 %.

POSE DE TEST

Avant chaque réalisation, il est possible de poser jusqu'à 100 m² de dalles à des fins d'évaluation. En cas d'écart par rapport aux spécifications d'origine et/ou de défaut de fabrication, il convient de le signaler à modulyss avant de poursuivre la pose des dalles de moquette.

15 ANS DE GARANTIE

Pour optimiser le résultat, les dalles de moquette doivent être posées correctement et nettoyées régulièrement afin que la garantie de 15 ans s'applique. Les dalles de moquette doivent être posées conformément aux instructions de modulyss et nettoyées et entretenues selon les recommandations de nettoyage pour les dalles de moquette modulyss (*).

Toute demande de garantie entraînera une vérification destinée à contrôler que les dalles de moquette ont été posées et nettoyées conformément à nos instructions. modulyss ne peut être tenue responsable des défauts résultant d'une erreur de pose et/ou de nettoyage et d'entretien. Ce manquement aux instructions aura en outre pour effet la perte de la garantie de 15 ans.

(* La dernière version des recommandations de nettoyage est disponible au téléchargement sur le site Internet de modulyss.

POSER DES DÉGRADÉS

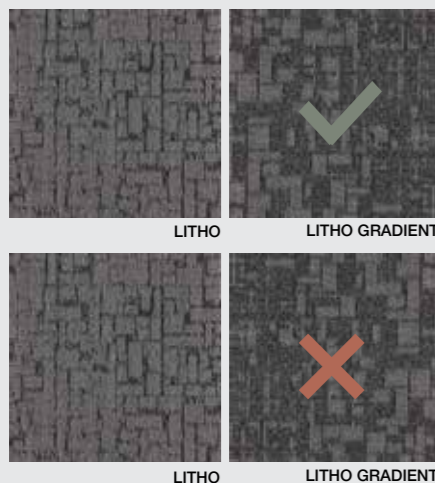

modulyss®